

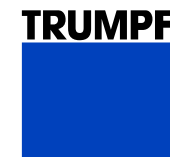

Major Tamás ügyvezető

Szerszámgépforgalmazás aktuális helyzete

Magyar Lízingszövetség - Szakmai nap



Bemutakozás

Mérföldkövek

- A TRUMPF márka 1973 óta van jelen Magyarországon.
- Korábbi szerszámgép képviselő megvásárlásának időpontja: 2013.07.22.
- Lézertechnika üzletág megvásárlásának időpontja a korábbi lézertechnika képviselőtől: 2014.07.10.
- Beköltözés a vecsési The Quadrum irodaházba: 2015.08.01.
- Saját irodaház építésének kezdete: 2021.07.01.
- Saját irodaház használatba vétele: 2023.03.10.
- Új székhely ünnepélyes megnyitása: 2023.09.13.
- Az Év Környezettudatos Irodája 2023
- Ipar 4.0 Szakmai Érem 2024
- Magyarországon üzemelő aktív telepített gépbázis átlépte a 2100 darabot: 2024.06.30.

Bemutató

Tevékenységek – Lemezmegmunkáló szerszámgépek forgalmazása

Síkágys lézervágó gépek



Lyukasztó és kombigépek



Élhajlító gépek



Lézerhegesztő gépek



Lézeres csővágó gépek



Megoldások a hálózatba integrált gyártáshoz



Bemutató

Tevékenységek – Lézertechnikai berendezések forgalmazása

CO₂- és szilárdtest lézerforrások

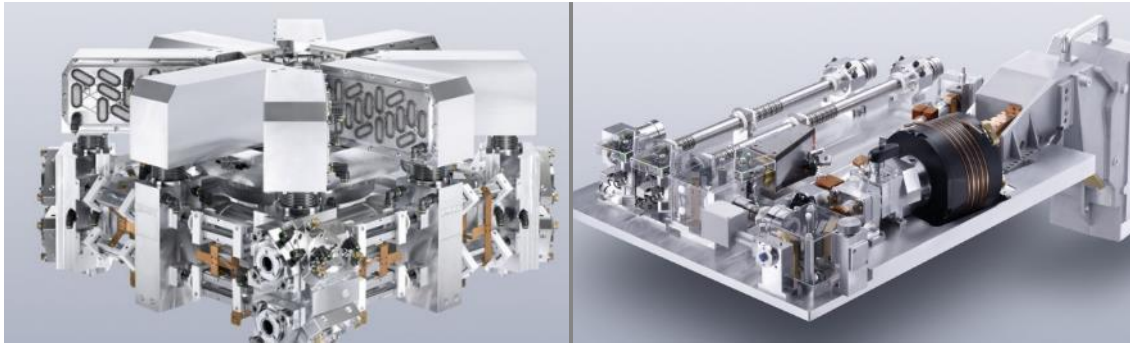

Lézerrendszerek



Feliratózó lézerek



Additive Manufacturing



Bemutató

TRUMPF Hungary Kft. 2:38 percben

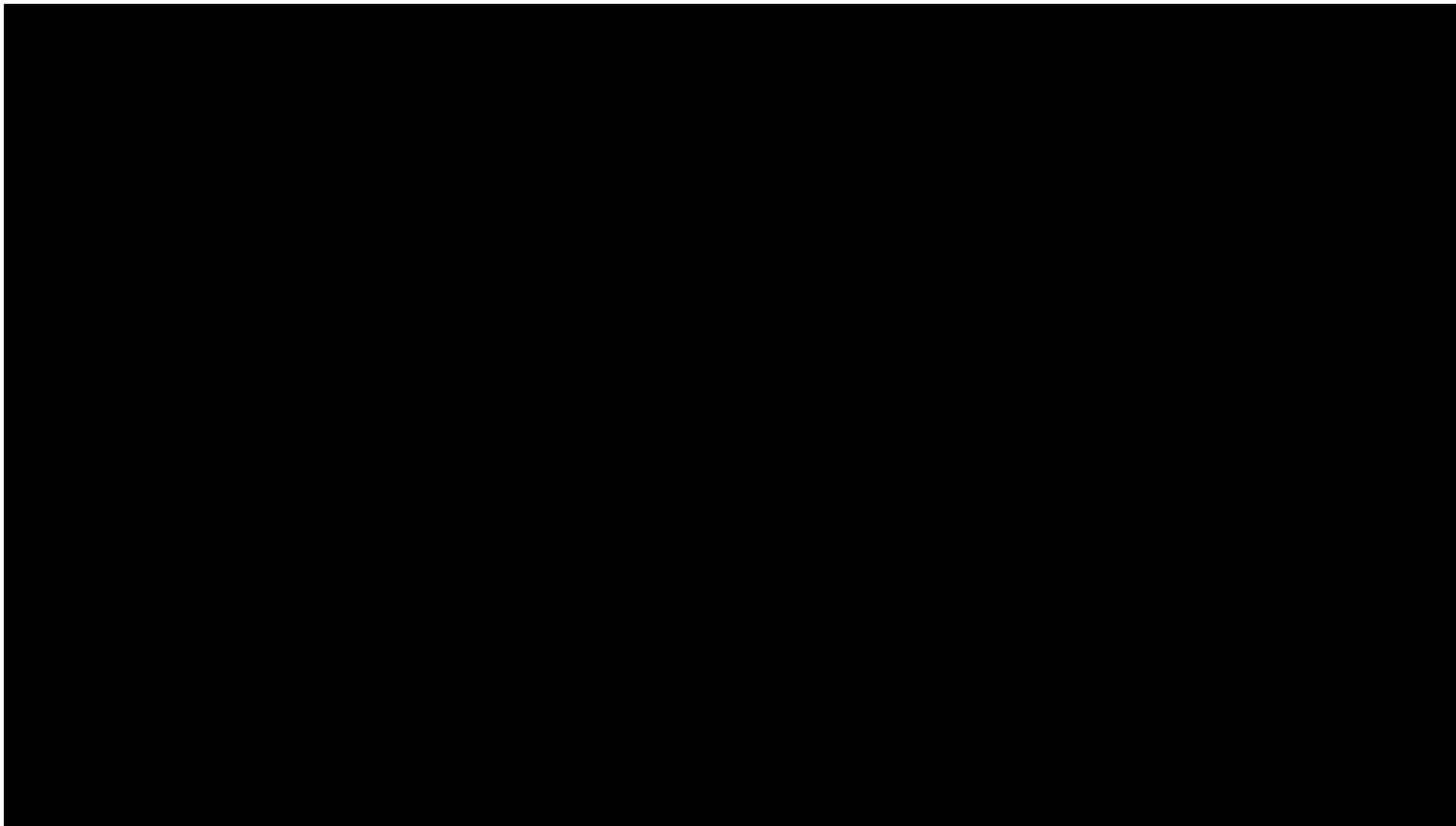

Visszatekintés

Megrendelésállomány és árbevétel Magyarországon 2013 óta

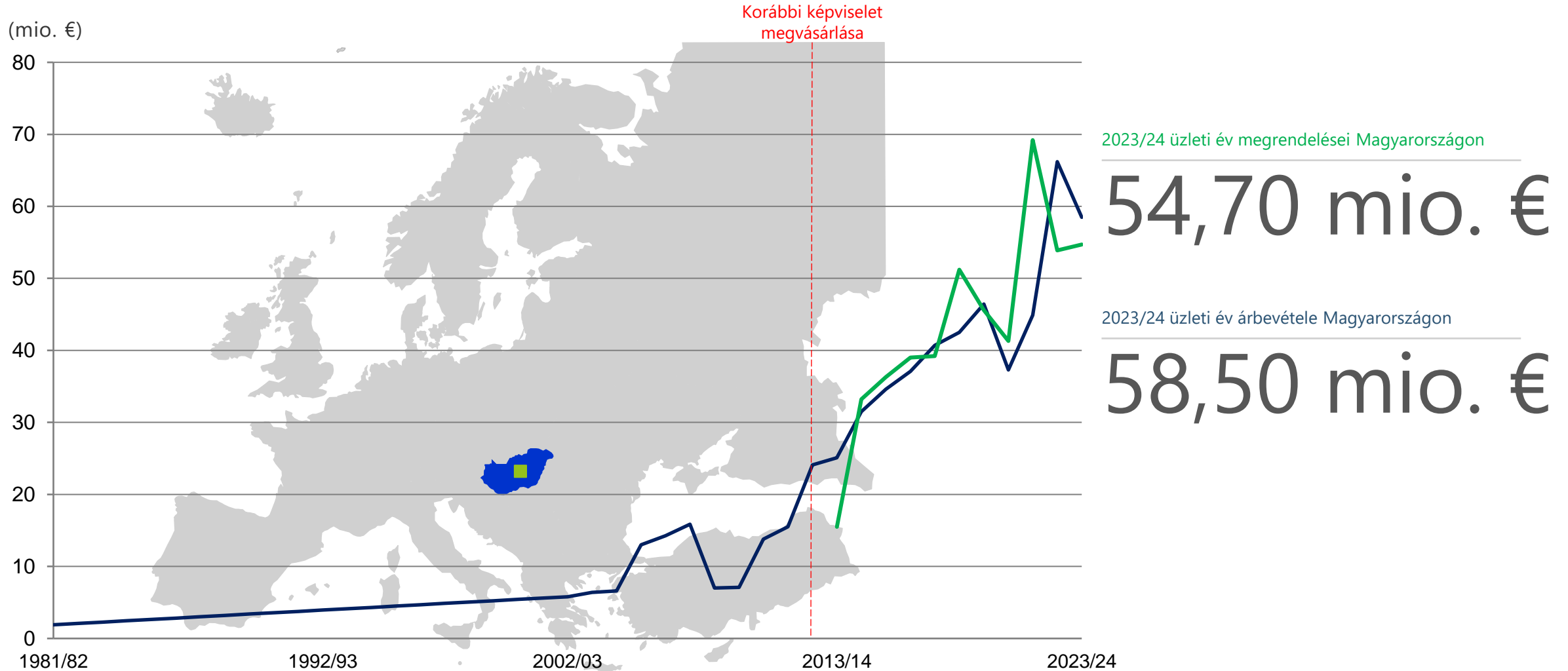

Visszatekintés

Megrendelésállomány alakulása Magyarországon – Szerszámgépek vs. Lézertechnika

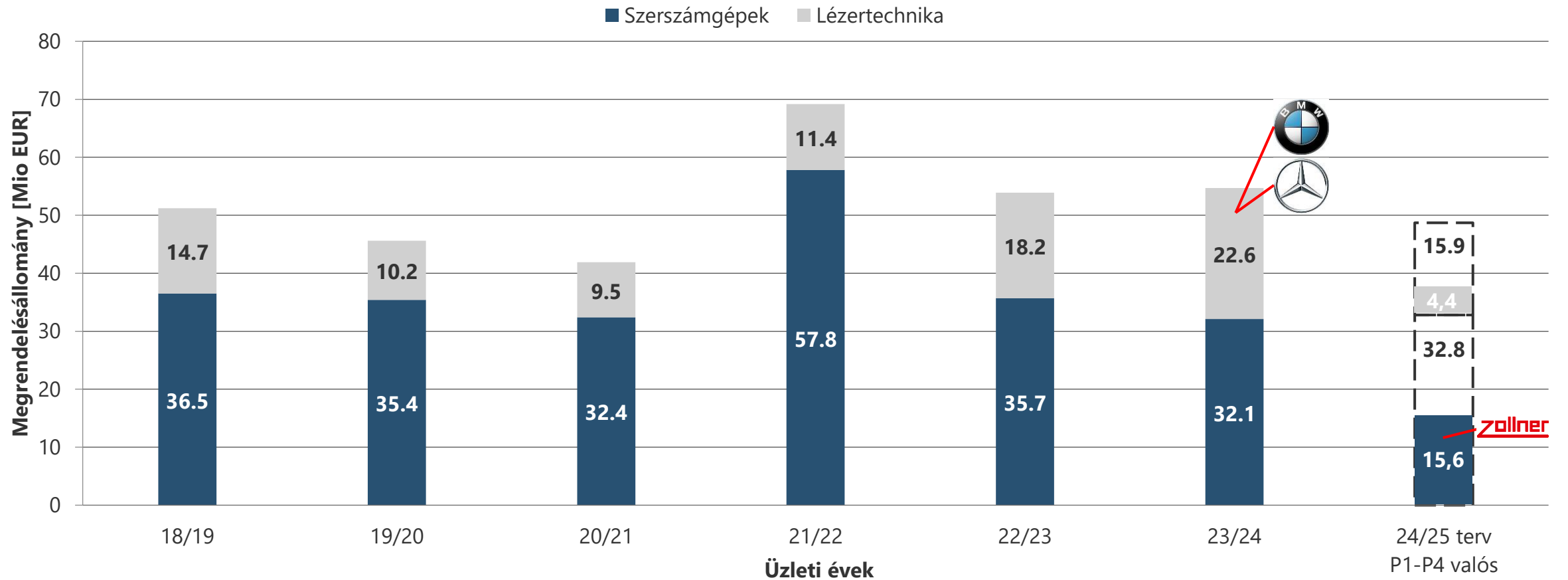

Visszatekintés

Értékesített szerszámgépvolumen Magyarországon

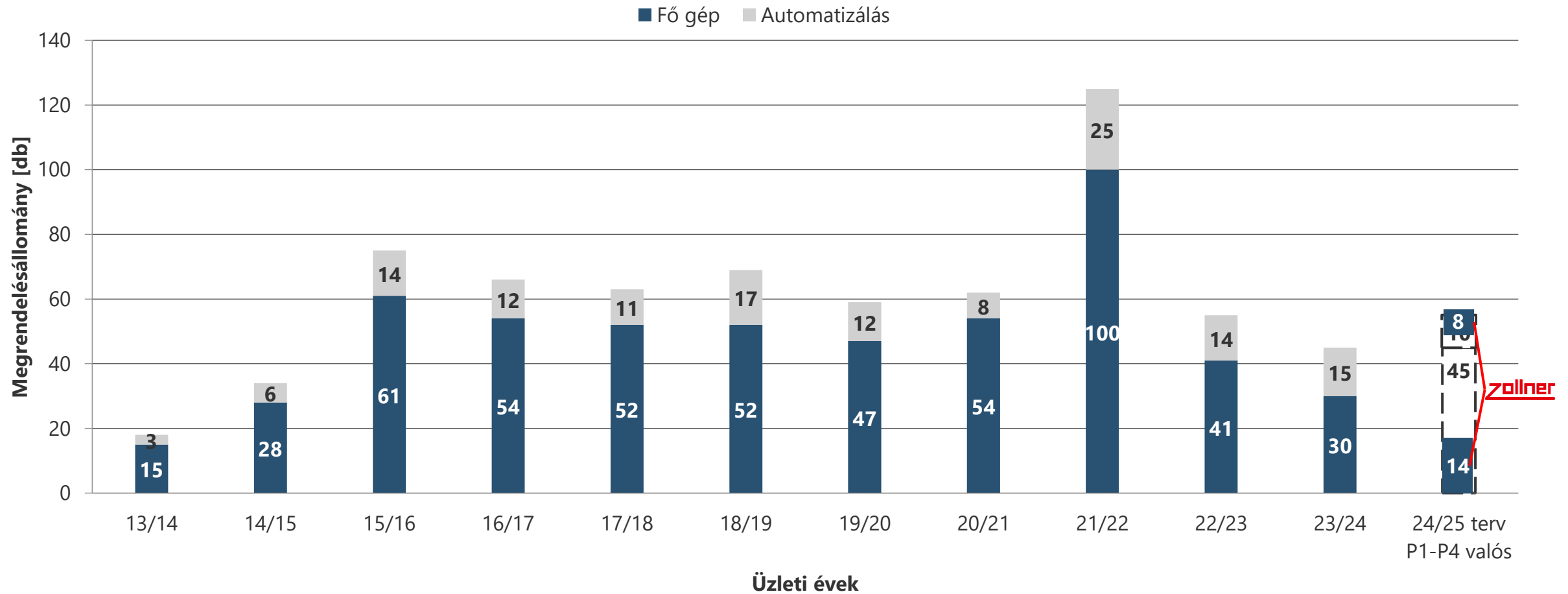

Visszatekintés

Globális szerszámgépipari helyzetkép 3 kihívásokkal teli év után

Growth and profit level of selected machine tool players

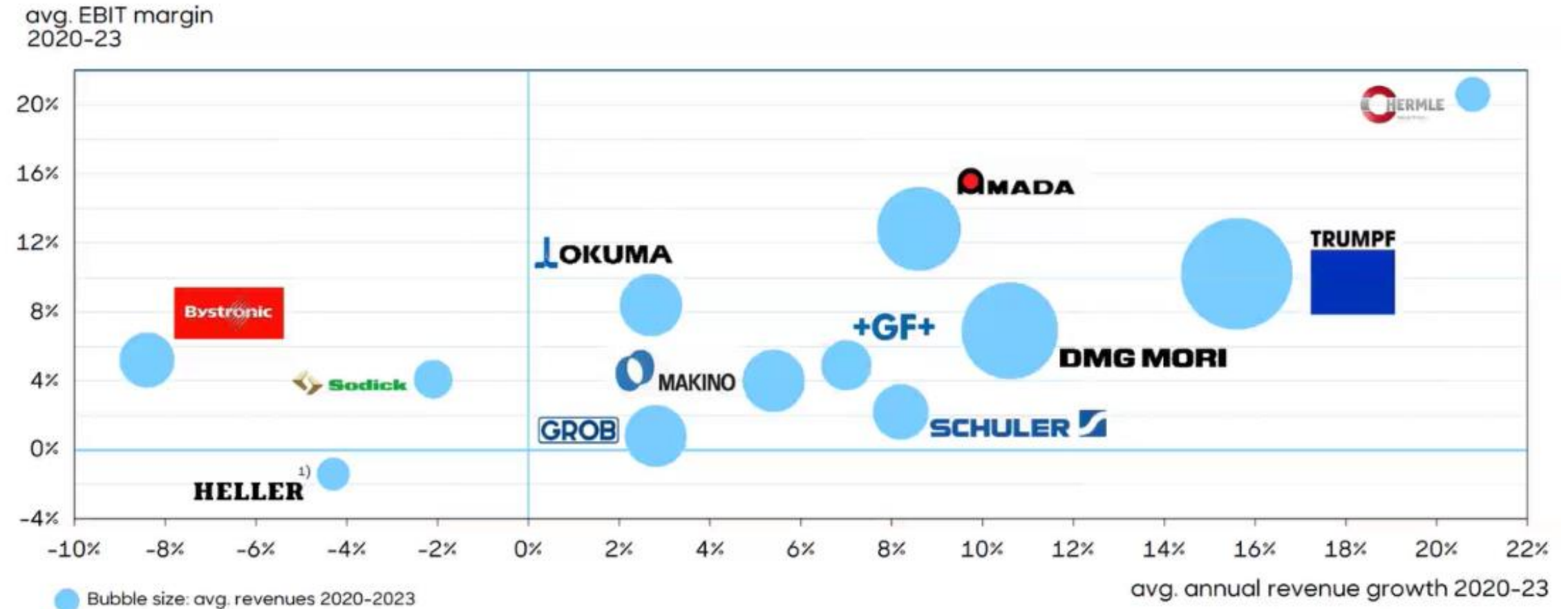

1) 2020-21

Source: Company Information; Bundesanzeiger; Roland Berger

Visszatekintés

2D lézervágó gépek kihasználtsága TRUMPF ügyfeleknél globálisan (1200 berendezés adatai)

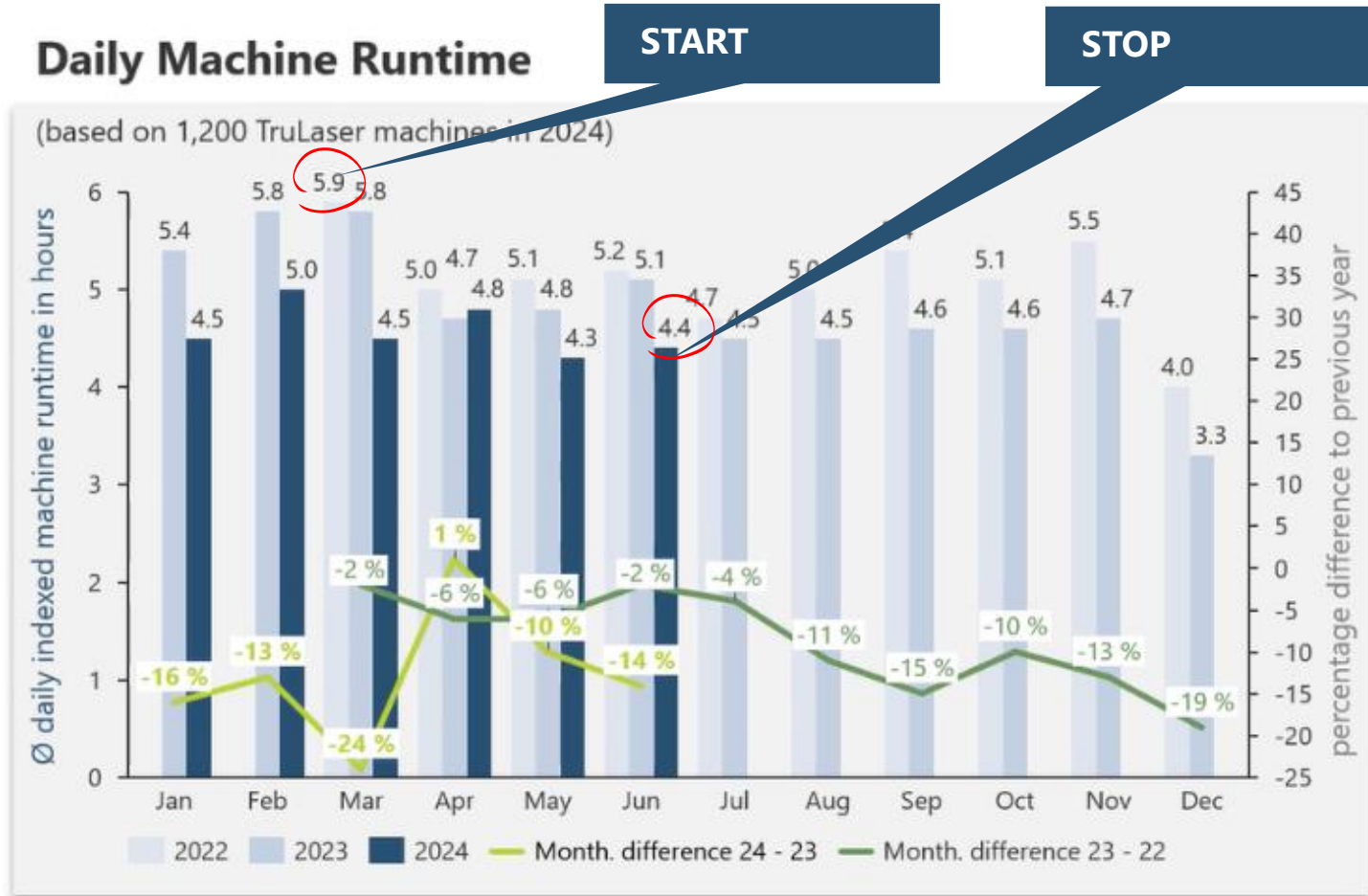

¹ standardized to month (31 days)

Digital Upstream

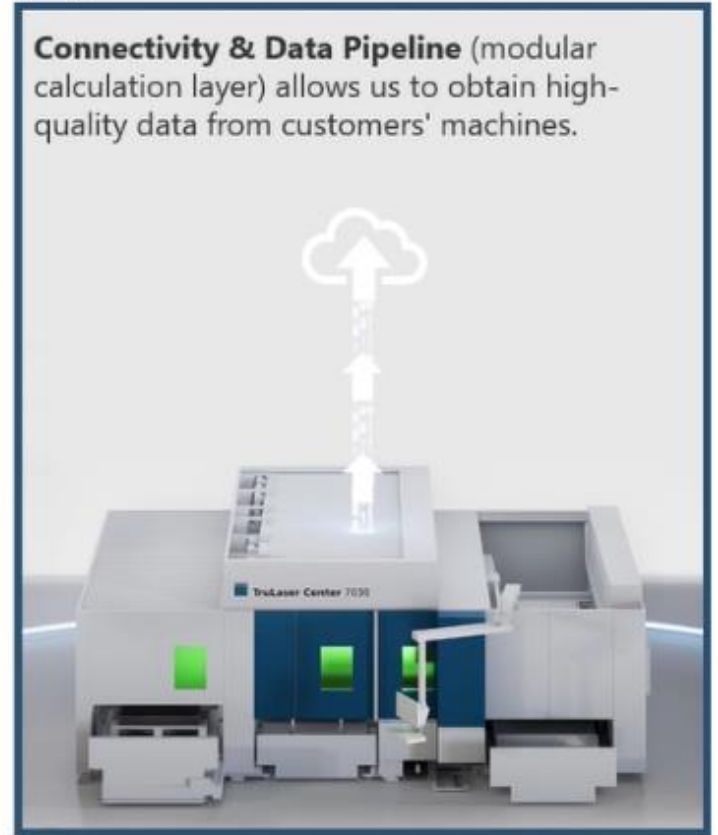

Aktuális helyzet

Itthon a recessziós időszaki utáni lassú helyreállítás következik

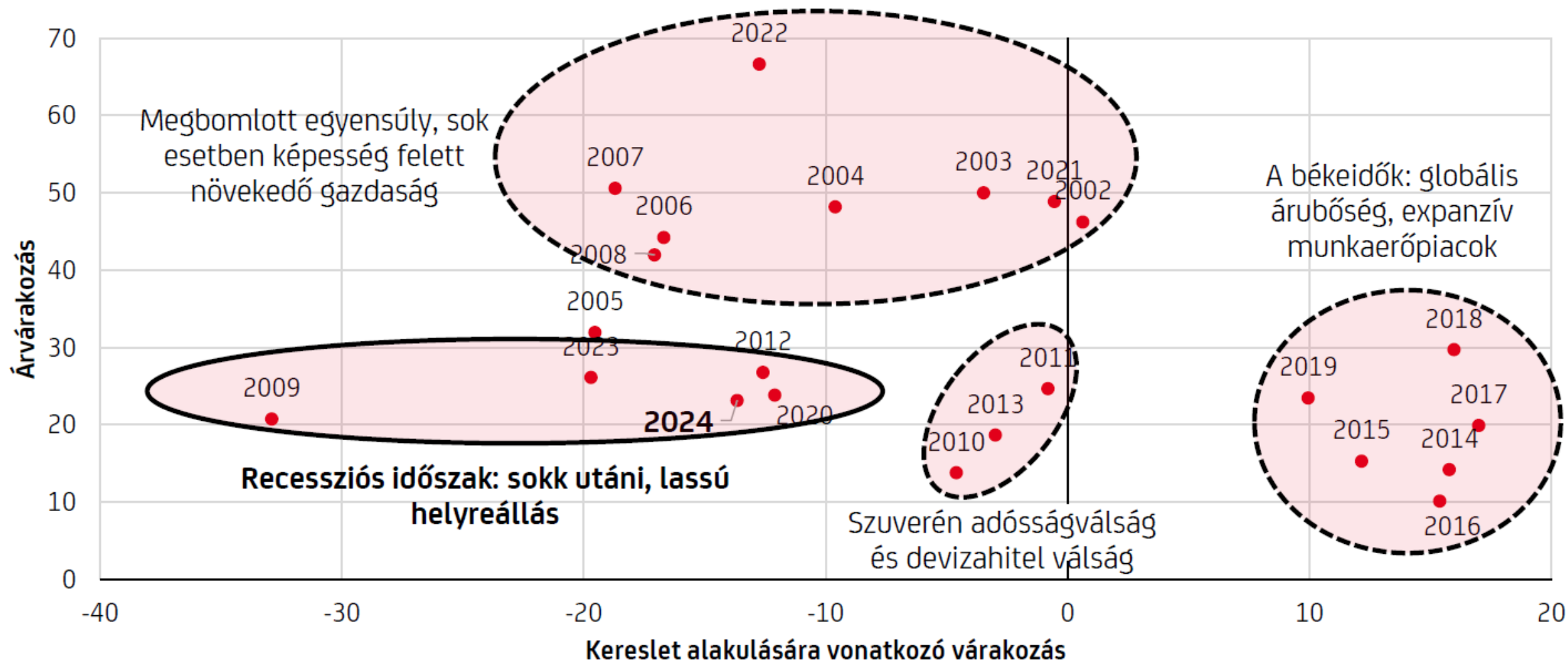

Forrás: UniCredit Hungary Európai Bizottság ESI alapján

Aktuális helyzet

A német ipari várakozások és a magyar export szétváltak

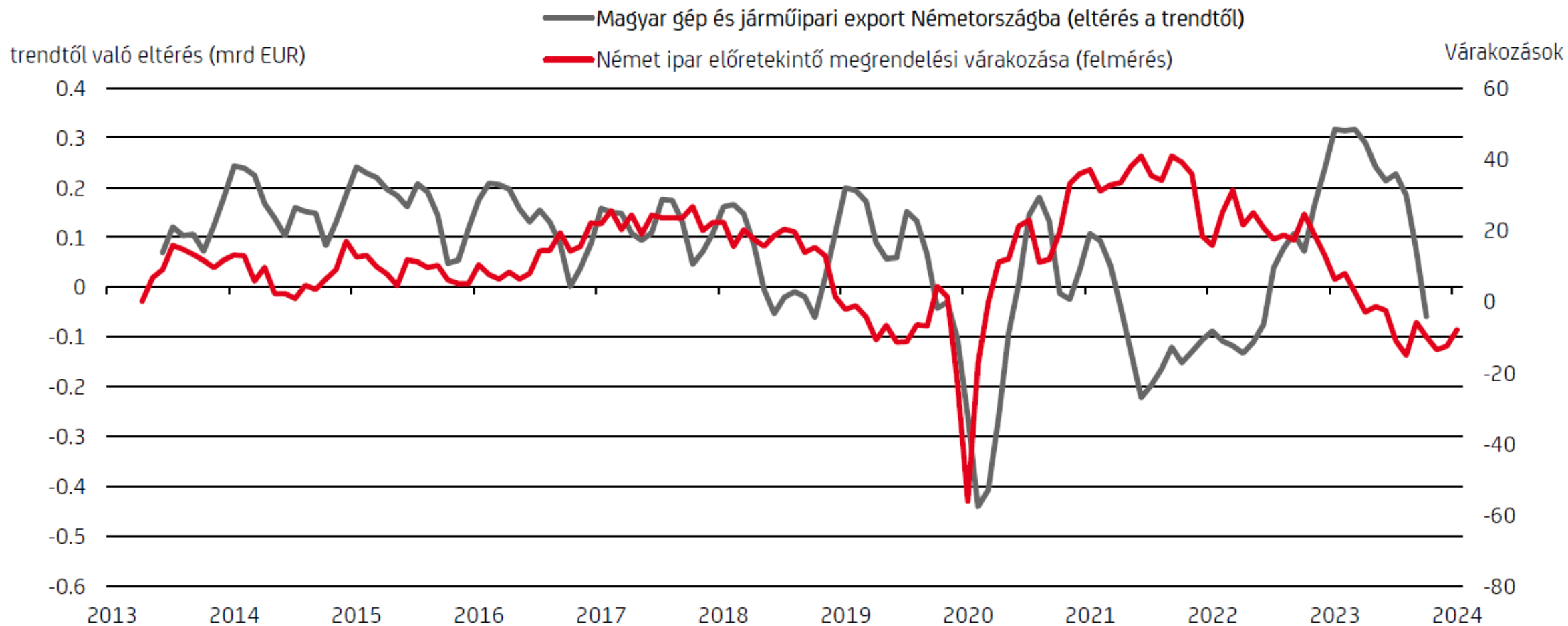

Forrás: Európai Bizottság ESI indikátor alapján UniCredit Bank Hungary Zrt. Ipar: TEÁOR 26-29-es ágazatok. Export tekintetében SITC 71-77-es főcsoportok

Aktuális helyzet

Magyarországon a magánszektor jól áll likviditással, de nincs beruházás

Magas regionális összevetésben is a magyar vállalatok likviditása

Vállalati likvid pénzállomány a GDP %-ában

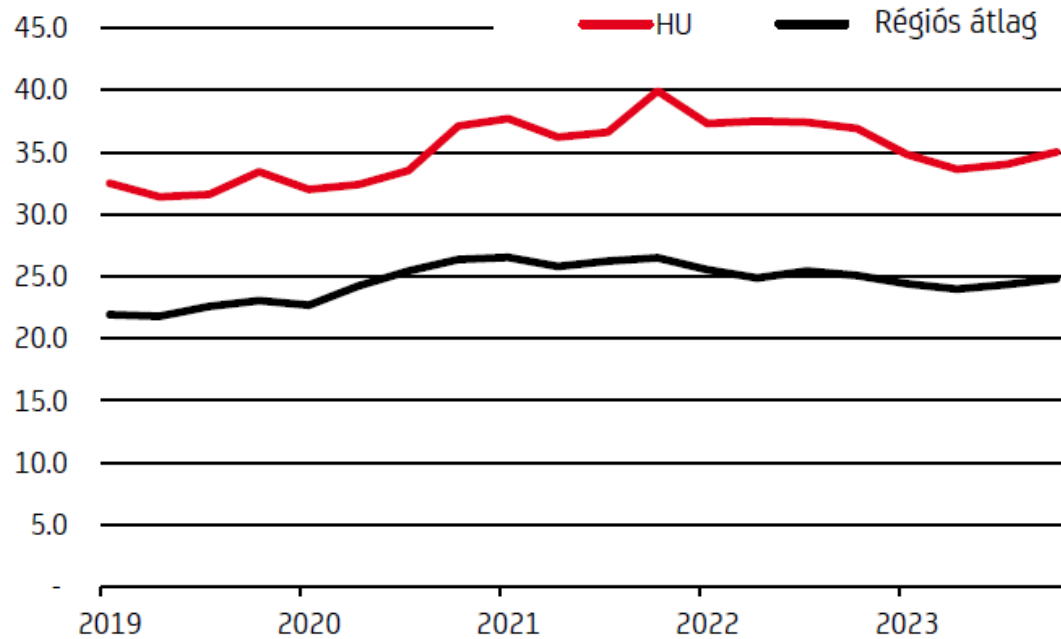

A vállalatok forintban megtakarítanak, devizában eladósodnak

Vállalatok: nettó megtakarítás havi tranzakciók alapján

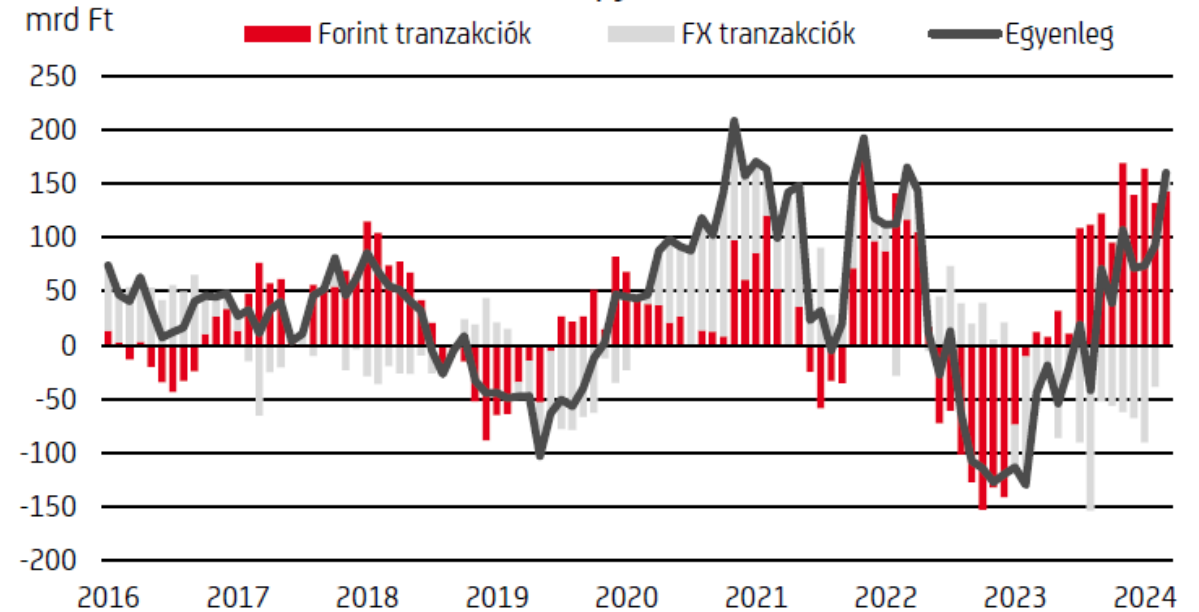

Forrás: Eurostat, UniCredit Bank Hungary Zrt.

* Románia, Lengyelország és Csehország (többi országra nem érhető el adat).

Aktuális helyzet

Makroökonómiai mutatószámok – 2024 október

- Munkanélküliségi ráta: 4,5% (2023 szeptember: 3,9%; 2024-ben folyamatosan 4% feletti)
- Bruttó hazai termék III. negyedév: -0,7%
- Bruttó hazai termék I...III. negyedév: +0,7% (nagyobb baj, hogy 2022 IV. negyedéve óta gyakorlatilag stagnálás van)
- Beruházások II. negyedév: -16,8% (nagy probléma, hogy 2022 III. negyedéve óta folyamatos a csökkenés)
- Ipari termelés szeptember: -7,2% (munkanaphatástól megtisztítva -5,4%)
- Ipari termelés január-szeptember: -4,3% éves összehasonlításban

Aktuális helyzet

Felmérés a magyarországi fémfeldolgozó KKV-k körében

- Magyarországon az OPTEN adatai alapján a „25 Fémfeldolgozási termékek gyártása” ágazatban több, mint 10.000, 249 főnél kevesebb alkalmazottat foglalkoztató cég van bejegyezve. Ebből nagyságrendileg **6600** vállalkozás alkalmazotti létszáma **1-9 fő**. **10 és 50 fő** közötti alkalmazottal pedig köze **1300** cég rendelkezik.
- Ha tovább szűkítjük a kört, és a **2023-ban legalább 50 millió HUF árbevételt elért** vállalkozásokat vizsgáljuk, melyek fő tevékenységi köre a „25 Fémfeldolgozási termékek gyártása”, alkalmazotti létszáma pedig **max. 249 fő**, akkor **3300** körül számot kapunk, közülük **2900 minősül kisvállalkozásnak**.
- **Gép, gépi berendezések és villamos berendezések** gyártásával foglalkozó vállalkozások száma **meghaladja a 3000-et**, közülük **1100 kisvállalkozás**.
- Szintén **1100** olyan **kisvállalkozás** van, melyek árbevétele **50 millió HUF feletti** és fő tevékenységi körük „2562 Fémmegmunkálás”, ugyanebben a kategóriában pedig közel 170 cég fő tevékenységi köre a „2573 Szerszámgyártás”.
- **A felmérésben több mint 200 KKV vett részt**, melyek alkatrészgyártással, szerszámgyártással, célgépgyártással és lemezmegmunkálással foglalkoznak.

Aktuális helyzet

Válaszadó vállalatok mérete

Vállalatok mérete

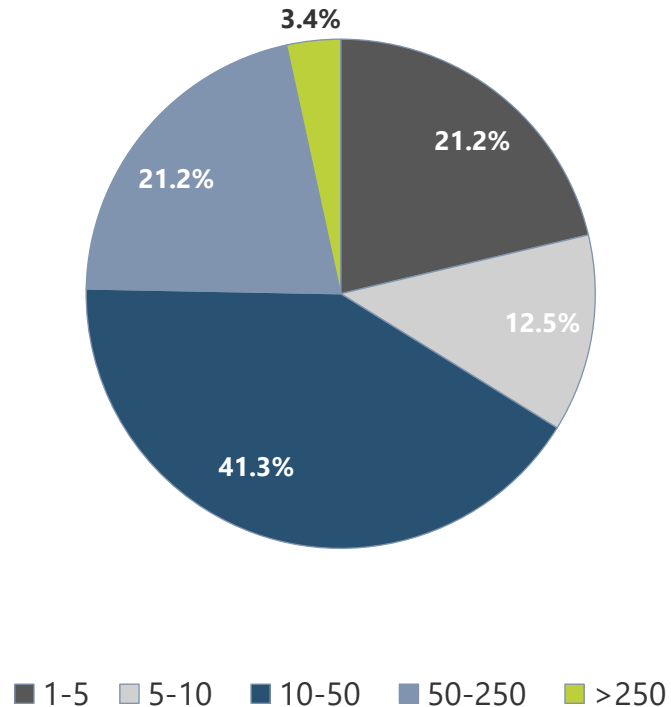

Megjegyzések

- A válaszadók nagy többsége - közel háromnegyede - általános alkatrészgyártással és szerszámgyártással foglalkozik, jelentős rész továbbá a célgépgyártás és lemezmegmunkálás.
- A cégek vevői főként a magyar és német piacról kerülnek ki, de nagyobb arányú export van még Nyugat-Európa többi országába.
- A cégnél betöltött pozíció alapján a válaszadók nagy többsége tulajdonos, ügyvezető, felső – és középvezető.

Aktuális helyzet

Létszámleépítés a KKV-k körében

Létszámleépítés az elmúlt egy évben

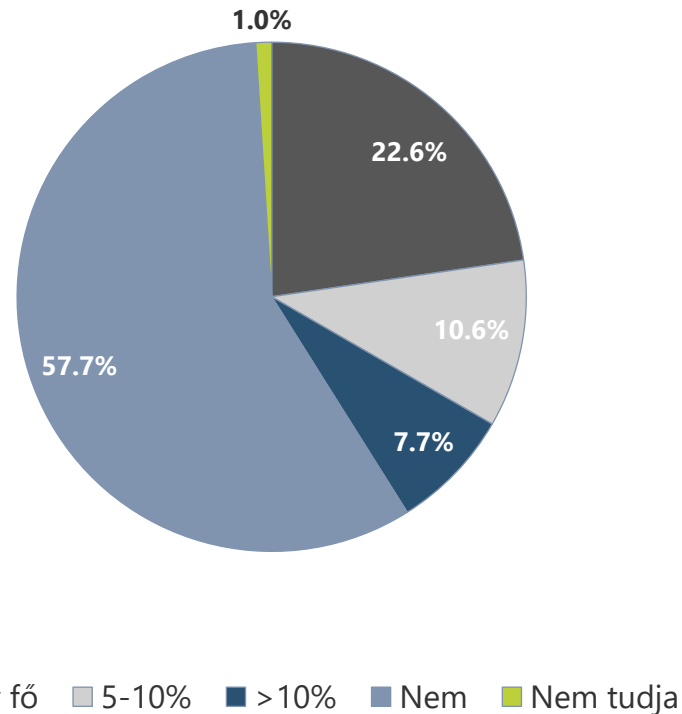

Megjegyzések

- A vállalkozások nagymértékben függenek az autóipartól
- Németországi kereslet csökkenése nagyon érződik
- Legtöbb válaszadónál jelenleg létszámstop van érvényben

ÁLTALÁBAN (Opten adatok):

- 2022-ben és 2023-ban drasztikusan emelkedett a csődeljárások és felszámolások száma. 2021-es bázisához viszonyítva 378,4%!
- Az elmúlt 5 év legalacsonyabb vállalkozás-számát 2024 júniusában regisztrálták, <510.000 vállalkozás.

Aktuális helyzet

Termelésvisszaesés a KKV-k körében

Termelésvisszaesés az elmúlt egy évben

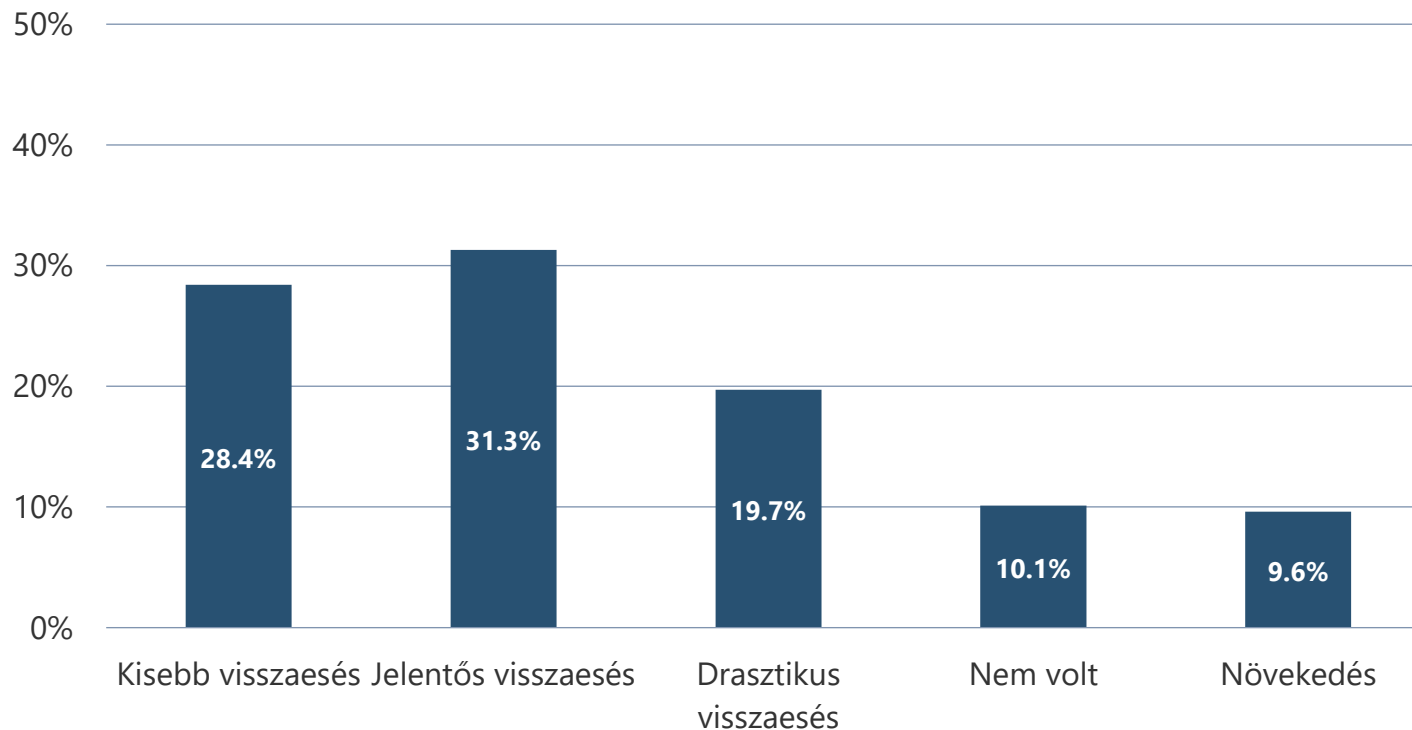

Megjegyzések

- A vállalkozások közel 80%-a szenvedett el termelésvisszaesést, 50% esetében ez kevesebb, mint a felére esett vissza, melyből közel 20% esetén szinte alig van gyártás.

Gyártóeszköz beszállítói oldal:

- Hazánkban több, mint 440 vállalkozás fő tevékenysége a „4662’08 Szerszámgyártás nagykereskedeleme”, melyből közel 50 vállalkozás 1 milliárd HUF feletti nettó árbevételt ért el 2023-ban. Már most látható, hogy ezen vállalkozások jelentős visszaesést fognak elkönyvelni 2024-ben az új gépek értékesítésének drasztikus csökkenése miatt.

Aktuális helyzet

Keresleti helyzet a KKV-k körében, jövőbeni kilátások

Ajánlatkérések alakulása az elmúlt egy évben

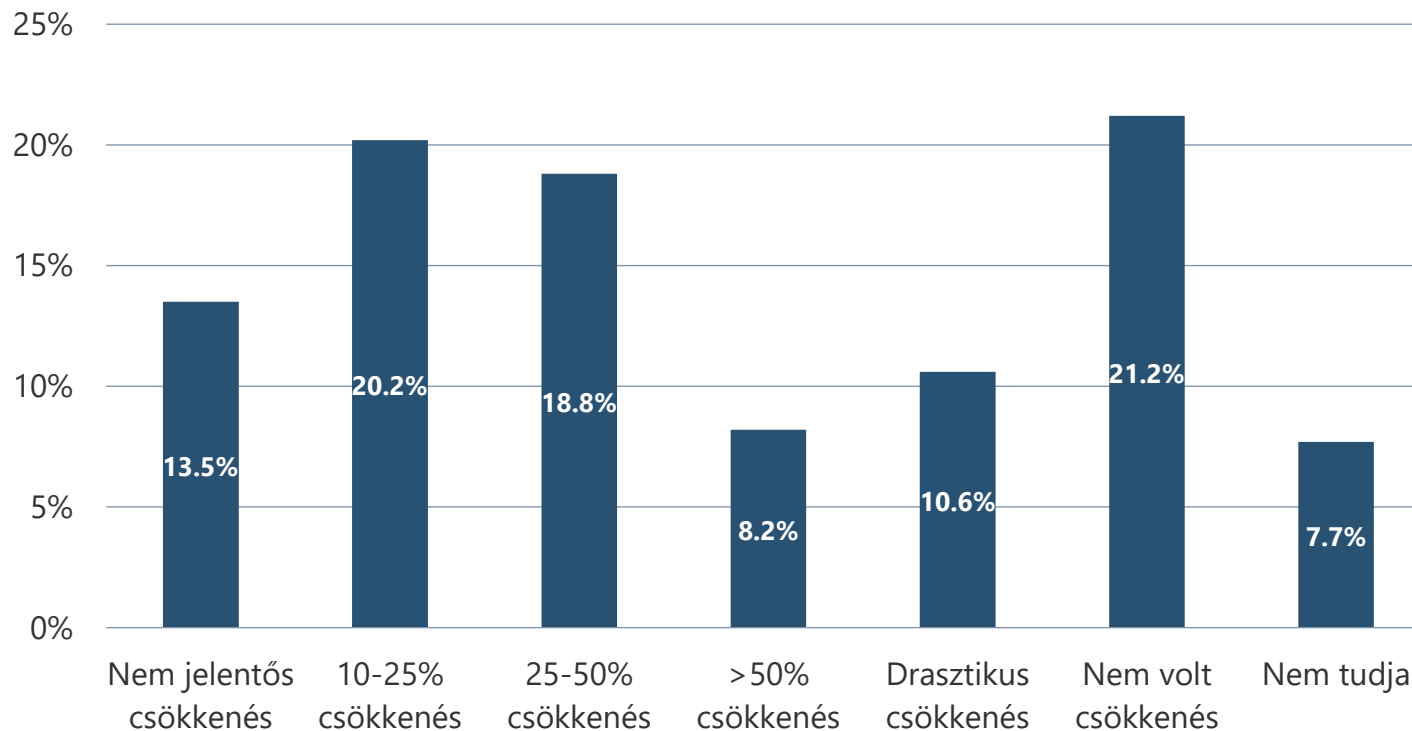

Megjegyzések

- A vállalkozások jelentős hányadát érinti az ajánlatkérések számának csökkenése.
- Amíg korábban „normális gazdasági körülmények” között a cégek hónapokra vagy akár 1-2 évre előre látták, hogy milyen mértékben lesz lekötve a kapacitásuk, úgy most ez a trend teljesen felborult.
- A cégek jelentős része nyomott áron kénytelen vállalni munkákat a túlélés és az állandó költségeik fedezése érdekében, azonban ennek piacromboló hatása van.

Aktuális helyzet

Megvalósított beruházások

Mikor volt az utolsó jelentősebb gépberuházás?

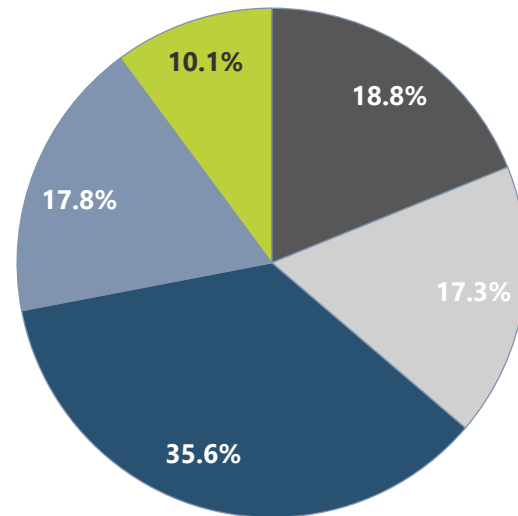

■ 1-6 hónapja ■ 6-12 hónapja ■ Több mint 1 éve ■ Több mint 3 éve ■ Több mint 5 éve

Megjegyzések

- A vállalkozások közel 2/3-a nem vásárolt új termelőeszközt az utóbbi egy évben.
- Azon cégek, akik az elmúlt 12 hónapban beruházást hajtottak végre, zömmel a 10-50 főt foglalkoztató (jellemző KKV méret) vállalkozásokhoz tartoznak.
- Ugyanez mondható el a több mint 1 ill. több mint 3 éve nem beruházó cégekre is: zömmel a 10-50 főt foglalkoztató (jellemző KKV méret) vállalkozásokhoz tartoznak.

Aktuális helyzet

Beruházási elképzelések

Terveznek-e gépberuházást a következő egy évben?

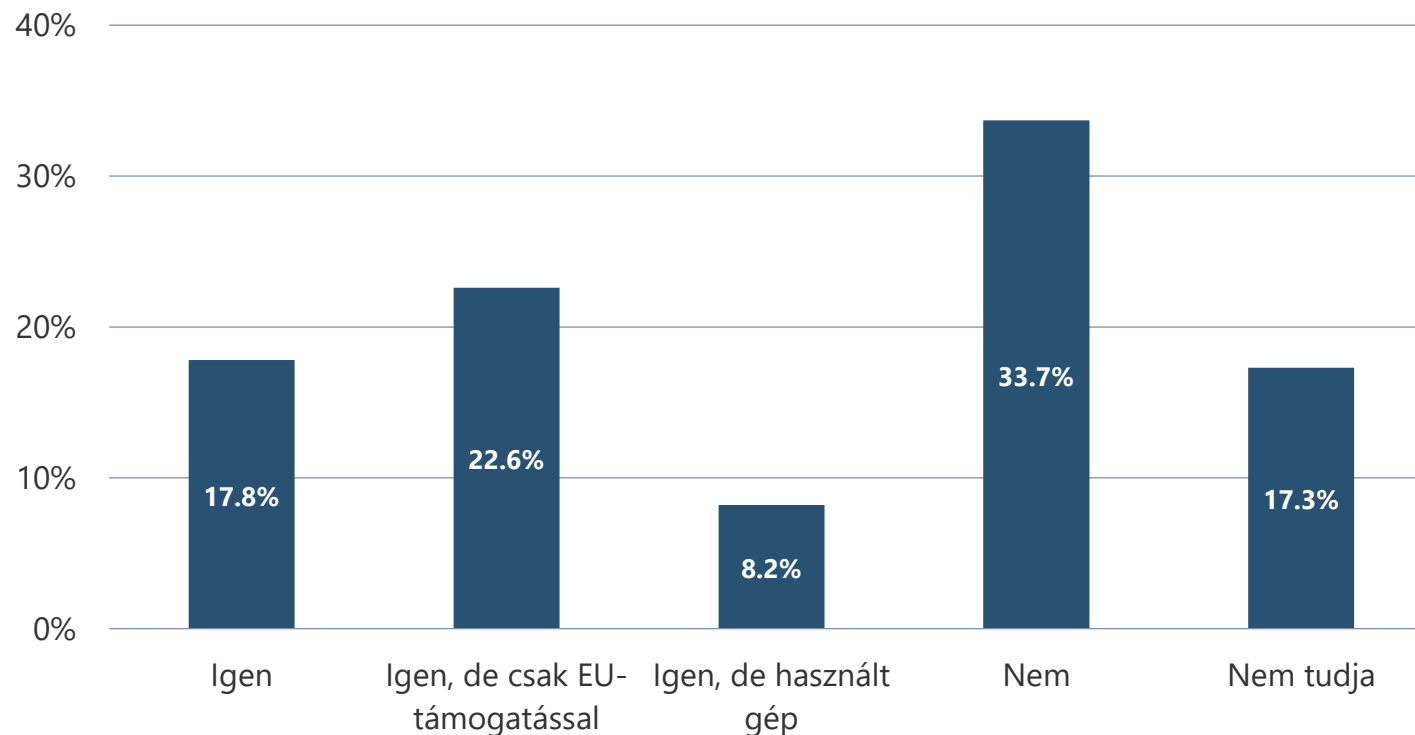

Megjegyzések

- Továbbra is viszonylag nagy azon KKV-k aránya, akik vissza nem térítendő pályázati támogatásra várnak – sajnos hiába!
- Eldöntendő, hogy kapacitásbővítést vagy valódi technológiai / hatékonyságnövelő fejlesztést szeretnének megvalósítani?
- Magyarországi KKV-k versenyképessége a régióban sem biztos, hogy megfelelő!!!

Aktuális helyzet

Voice of the customers

- 4 éve várunk egy GINOP pályázatra, ami fedezné egy új csarnok építését.
- A visszaesést a megrendelői elégedetlenség okozza a nem betartott határidők és a termelésirányítás hiánya miatt.
- Adók csökkentésével kellene kezdeni, mert sokan nem bírják már fenntartani saját magukat sem a dominó elv miatt. A kínai olcsó tömegtermékek kivéztetik a hazai gyártókat.
- Adónemek, adómértékek, adminisztrációs kötelezettségek jelentős csökkentése!!! Ha ezek nem valósulnak meg a közeljövőben, külföldre fogunk települni!!!
- Állami segítséggel összehozni a KKV szektort a multikkal és külföldi nagyobb cégekkel. Pályázatok kapacitásbővítésre.
- Az iparág kivégzi saját magát. Mivel kevés munka van, mindenki nyomja le az árakat. Ezért nem lehet reális óradíjon számolni, tehát ha munkát szeretnél csak nyomott áron, legtöbbször szinte profit nélkül lehet megnyerni. Mindeközben emelj béreket, fejleszd a gépparkod, végezz energetikai beruházást...
- Még egy ilyen év már nem esne jól. Hiába termelünk többet az előző évnél, de az árak 5 évvel ezelőtti szinten vannak, ami felfoghatatlan... Miközben az építőipari áremelkedésről beszélgetnek!
- Többnyire Magyarországon lévő nyugati cégekkel van kapcsolatunk, a megnövekedett termelési költségek miatt olcsóbb országokat keresnek, Lengyelország, Törökország.
- Hiába a kínai beruházási dömping, ha abból a magyar KKV-k nem fognak profitálni. Mi a garancia arra, hogy nem csak a munkavállalóinkat, szakembereinket fogják elcsábítani, de munkát is fognak adni a hazai termelő cégeknek? Tudjuk, hogy a saját beszállítóikat preferálják, és nem fognak tudni labdába rúgni mellettük. Van-e olyan megállapodás a nagyberuházókkal, ami garantálja, kötelezi őket, hogy magyar beszállítókat is kötelesek szerződtetni termékgyártásra?

Forrás: Magyar Metál Fémipari Klaszter és GF Machining Solutions Magyarországi Fióktelepe

Aktuális helyzet

Konklúzió, stratégia

- Az EU-s csatlakozás óta a KKV-k el voltak kényeztetve a vissza nem térítendő EU-s támogatások miatt. Ez az időszak most megszűnt.
- A Covid járvány után, erőteljes kormányzati beruházási támogatással a 2021-ben és 2022-ben megvalósított gépberuházás-dömping volt az utolsó ilyen.
- A klasszikus finanszírozási modell: 10-20% önerő, pl. 50% támogatási intenzitás, 30-40% beruházási hitel a múlté. És ez fájdalmas. Ugyanakkor az új kamattámogatású hitelkonstrukciók iránt nagyon gyér az érdeklődés.
- Mit gondolhat a Bizottság vagy a Kormány?: Tessenek a megvalósított műszaki fejlesztéseket hatékonyan üzemeltetni! Ez a jelen gazdasági helyzetben (keresletcsökkenés) nehéz.
- A jövő az Ipar 4.0-ban és az automatizálásban rejlik! A tisztán kapacitásbővítő gépberuházások zsákutcát fognak jelenteni.
- Eljött az ideje a megalapozott beruházási döntéseknek (darabidőszámítás, költséganalízis, ROI, stb.). A vissza nem térítendő támogatások nem torzítják tovább a piacot.
- Szétválás várható:
 - A (főleg kínai) Low-cost stand alone gépek nagyobb teret fognak nyerni (csak a kedvező ár miatt), azonban azok a KKV-k, akik ezeket veszik, versenyhátrányba (minőség, fajlagos termelési költségek) fognak idővel kerülni.
 - Azok a cégek fognak igazán versenyben maradni, akik valódi hatékonyságnövelést tudnak megvalósítani (automatizálás, robotizálás, Ipar 4.0, mesterséges intelligencia).

Köszönöm a figyelmüket!

Ez már a jelen!





TRUMPF



Köszönöm figyelmüket.

Major Tamás

ügyvezető

+36 30 7211171

tamas.major@trumpf.com

www.trumpf.com